

In questo manuale sono contenute informazioni riguardanti la modalità d'uso del prodotto. Leggere attentamente le istruzioni e conservarle per eventuali successive consultazioni.

Il modulo ricevitore 594.R.ED.00 è appositamente progettato per il controllo di un motore asincrono monofase con *finecorsa meccanici*

Ogni altro uso al di fuori del campo definito, è vietato e comporta, così come il mancato rispetto delle istruzioni riportate nella presente guida, l'annullamento della responsabilità e della garanzia.

NOTA: Questo prodotto è compatibile con trasmettitori 594.T.X1.00, 594.T.X5.00 e 593.T.X1.00. Prima di iniziare la procedura di programmazione, leggere il manuale di istruzioni del radiocomando ed individuare i pulsanti SALITA, STOP, DISCESA, PROG. Nella descrizione seguente il radiocomando è rappresentato in forma del tutto generica.

INDICE: **01.**Avvertenze **02.**Collegamenti elettrici **03.**Prima installazione **04.**Memorizzazione/Cancellazione di un dispositivo radio **05.**Logica funzionamento sensore vento **06.**Logica funzionamento sensore sole **07.**Logica funzionamento sensore pioggia **08.**Funzione orientamento **09.**Ripristino condizioni fabbrica (RESET) **10.**Cosa fare se...

CONTENUTO CONFEZIONE: ✓ N° 1 ricevitore 594.R.ED.00 ✓ N° 1 supporto a muro ✓ Il presente manuale

SMALTIMENTO: Al termine del ciclo di vita del prodotto, smaltirlo secondo quanto previsto dai regolamenti locali, oppure riconsegnarlo al rivenditore nel momento dell'acquisto di un dispositivo equivalente. Questo prodotto potrebbe contenere sostanze inquinanti per l'ambiente e pericolose per la salute, è vietato smaltire il prodotto gettandolo nei rifiuti domestici.



NOTE SUI SISTEMI RADIO: E' consigliabile non utilizzare sistemi radio in ambienti con forti interferenze (ad esempio in vicinanza di stazioni di polizia, aeroporti, banche, ospedali). E' comunque opportuno un sopralluogo tecnico prima di installare un qualsiasi sistema radio al fine di individuare possibili fonti di interferenza.



I sistemi radio possono essere utilizzati laddove eventuali disturbi o malfunzionamenti del trasmettitore o del ricevitore non presentino fattori di rischio, o se tale fattore è annullato da opportuni sistemi di sicurezza. La presenza di dispositivi radio operanti alla stessa frequenza di trasmissione (433.42 MHz) possono interferire con il ricevitore radio riducendo la portata del sistema e limitando la funzionalità dell'impianto.

CARATTERISTICHE TECNICHE:

Alimentazione	120 o 230 Vac, 50/60Hz	Frequenza radio	433.42 MHz
Portata contatti	5A a 250Vac	Banda di frequenza radio	433.050 - 434,790 MHz
Dimensioni	45 x 38 x 25 mm	Potenza max trasmessa e.r.p.	< 10 mW
Peso	40 gr	Trasmettitori memorizzabili	15*
Temperatura di esercizio	da -20 a +55 °C	Sensori sole memorizzabili	1
Grado di protezione	Ip20	Sensori vento memorizzabili	4
Tempo di lavoro	120s	Portata (stime)	100m campo aperto, 20m interno

*inclusi sensori pioggia

01. CARATTERISTICHE TECNICHE: **Importanti istruzioni di sicurezza**

01.1 AVVERTENZE PER LA SICUREZZA

- L'installazione non corretta può causare gravi ferite.
- Conservare queste istruzioni per eventuali interventi futuri di manutenzione e smaltimento del prodotto.
- Tutte le operazioni di installazione, collegamento, di programmazione e di manutenzione del prodotto devono essere effettuate esclusivamente da un tecnico qualificato e competente, rispettando le leggi, le normative, i regolamenti locali e le istruzioni riportate in questo manuale.
- Il camblaggio elettrico deve rispettare le norma CEI in vigore. La realizzazione dell'impianto elettrico definitivo è riservato, secondo le disposizioni del D.M. 37/2008, esclusivamente all'elettricista.
- Certe applicazioni richiedono il comando a "uomo presente" e possono escludere l'utilizzo dei comandi radio o necessitare di particolari sicurezza.
- Per prevenire situazioni di potenziale pericolo, verificare periodicamente le condizioni operative dell'avvolgibile.

01.2 AVVERTENZE PER L'INSTALLAZIONE

- Verificare che la confezione sia integra e non abbia subito danno durante il trasporto.
- Il prodotto è progettato per essere inserito all'interno di scatole di derivazione. Il modulo non prevede alcuna protezione all'acqua e solo una protezione essenziale al contatto con le parti solide.
- E' vietato installare il modulo in ambienti non adeguatamente protetti ed in prossimità di fonti di calore.
- Utilizzare pulsanti di comando a posizioni momentanee, non utilizzare deviatori a posizione mantenuta.
- I pulsanti di comando devono essere a vista dell'applicazione ma distanti dalle parti in movimento e ad un'altezza di almeno 1,5m dal pavimento.
- Operare sul prodotto con cautela, utilizzando utensili adeguati.
- Nel caso di più apparecchiature radio nello stesso impianto, la distanza fra loro non deve essere inferiore a 1,5m.
- Non installare il prodotto in prossimità di superfici metalliche.
- Non modificare o sostituire parti senza autorizzazione della casa costruttrice. Non aprire e non forare il contenitore.
- E' vietato e pericoloso manomettere il cavo dell'antenna. Se il cavo dell'antenna è danneggiato sostituire il prodotto.

01.3 AVVERTENZE PER L'USO

- Il prodotto non è destinato ad essere usato da persone (bambini compresi) le cui capacità fisiche, sensoriali o mentali siano ridotte, oppure con mancanza di esperienza o di conoscenza, a meno che esse non abbiano potuto beneficiare, attraverso l'intermediazione di una persona responsabile della loro sicurezza, di una sorveglianza o di istruzioni riguardanti l'uso del prodotto.
- Prima di azionare l'avvolgibile, assicurarsi che persone o cose non si trovino nell'area interessata dal movimento dell'avvolgibile. Controllare l'automazione durante il movimento e mantenere le persone a distanza di sicurezza, fino al termine del movimento.
- Non permettere ai bambini di giocare con l'apparecchio e con i dispositivi di comando fissi. Inoltre, tenere i dispositivi di comando portatili (telecomandi) fuori dalla portata dei bambini.
- Non azionare l'avvolgibile quando si stanno effettuando operazioni di manutenzione (es. pulizia vetri, ecc.). Se il dispositivo di comando è di tipo automatico, scollegare il motore dalla linea di alimentazione.

02. COLLEGAMENTI ELETTRICI:

- Effettuare i collegamenti in assenza di alimentazione.
- Verificare che la linea di alimentazione elettrica non dipenda da circuiti elettrici destinati all'illuminazione.
- Nella linea di alimentazione deve essere inserito un dispositivo magnetotermico o differenziale. Inoltre deve essere inserito un dispositivo di sconnessione con categoria di sovratensione III, cioè distanza tra i contatti di almeno 3,5mm.
- Il prodotto non prevede alcuna protezione contro sovraccarichi o cortocircuito. Prevedere sulla linea di alimentazione una protezione adeguata al carico, ad esempio un fusibile di tipo rapido di valore massimo 3,5A. Effettuare il collegamento in modo che il fusibile risulti all'interno della scatola di derivazione in cui è presente il dispositivo.
- E' vietato collegare al modulo più di un motore. Nel caso fosse necessario collegare più motori, utilizzare le apposite schede di espansione.
- Utilizzare pulsanti di comando a posizioni momentanee, non utilizzare deviatori a posizione mantenuta. I pulsanti sono sottoposti alla tensione di rete e quindi devono essere adeguatamente isolati e protetti.
- E' obbligatorio collegare il motore con il filo di messa a terra (giallo/verde).

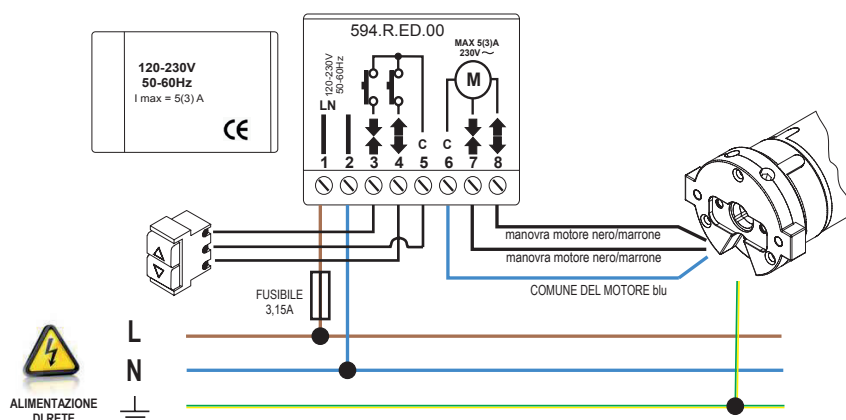

ALIMENTAZIONE Il modulo può essere alimentato alla tensione 230 Vac oppure 120 Vac. La tensione di alimentazione deve essere applicata ai morsetti **1** e **2**.

COLLEGAMENTO DEL MOTORE Gli avvolgimenti del motore devono essere collegati ai morsetti **7** e **8**, il filo comune del motore deve essere collegato al morsetto **6**. **E' vietato collegare più di un motore direttamente alla centrale.** Nel caso fosse necessario comandare con una centrale più motori utilizzare gli appositi moduli di centralizzazione.

COLLEGAMENTO DEI PULSANTI DI COMANDO (opzionali) I pulsanti di comando devono essere collegati ai morsetti **3** e **4**, il filo comune dei pulsanti deve essere collegato al morsetto **5**. **I pulsanti di comando**

sono sottoposti alla tensione di rete e quindi devono essere adeguatamente isolati e protetti. I pulsanti di comando devono essere a posizioni momentanee, non utilizzare deviatori a posizione mantenuta. Più pulsanti di comando possono essere collegati alla centrale attraverso una connessione in parallelo. Per effettuare una manovra di salita o discesa premere il relativo pulsante per almeno 0,5 sec, per bloccare la manovra premere brevemente uno qualsiasi dei pulsanti di comando.





03. PRIMA INSTALLAZIONE: Questa procedura serve per memorizzare il primo radiocomando

! *Attenzione: Prima di iniziare la procedura di installazione, regolare i finecorsa meccanici del motore collegato al modulo.*

<p>Alimentare il modulo.</p>  <p>Il motore effettua quattro movimenti...</p>	<p>SE SALE</p>  <p>entro 15 sec premi SALITA sul radiocomando</p> 	 <p>Il motore effettua un breve movimento in salita.</p>
	<p>SE SCENDE</p>  <p>entro 15 sec premi DISCESA sul radiocomando</p> 	

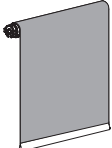
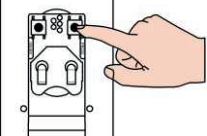
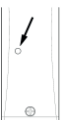
NOTA Nel caso in cui la procedura di installazione non venga eseguita correttamente, è possibile ripristinare il sistema alle condizioni di fabbrica (vedi sezione 09. RIPRISTINO CONDIZIONI FABBRICA (RESET))

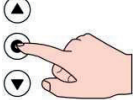
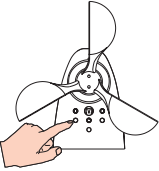
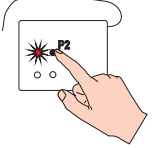
04. MEMORIZZAZIONE/CANCELLAZIONE DISPOSITIVO RADIO Rende possibile memorizzare/cancellare ulteriori radiocomandi, oltre al primo già memorizzato, oppure dei sensori vento o sole/vento, oppure dei sensori pioggia.

 <p>Porta il motore in posizione intermedia.</p>	<p>Con art. 594</p>  <p>Con art. 593</p>  <p>Premi PROG di un radiocomando già in memoria per circa 5 secondi.</p>	 <p>Il motore effettua 2 movimenti in salita.</p>		
<p>PER RADIOCOMANDO</p> <p>STOP</p> 	<p>PER SENSORE VENTO</p> <p>P1</p> 	<p>PER SENSORE PIOGGIA</p> <p>P2</p> 	<p>Memorizzato !</p>  <p>Il motore segnala l'operazione effettuata.</p>	<p>Cancellato !</p> 

- Il modulo può memorizzare fino a 15 codici radio (esclusi sensori vento o sole/vento radio). La condizione di "memoria esaurita" è segnalata con 2 movimenti in discesa.
- Se il modulo ha memorizzato un solo radiocomando portatile, questo non può essere cancellato (la mancata cancellazione è segnalata con 2 movimenti in discesa)
- Il modulo può memorizzare fino a 4 sensori vento radio, uno dei quali può essere un sensore sole/vento. La condizione di "memoria esaurita" è segnalata con 2 movimenti in discesa.
- Il modulo può memorizzare più sensori pioggia.
- Se il sensore è un sensore a batteria il tasto P1 deve essere premuto fino a 10 secondi.

05. LOGICA DI FUNZIONAMENTO DEL SENSORE VENTO:

Se il sensore vento radio misura una velocità del vento superiore alla soglia impostata, il sensore vento avvia il messaggio di "allarme vento": i moduli 594.R.ED.00 ad esso sintonizzati effettuano una manovra di salita ed inibiscono i comandi manuali fintanto che permane la situazione di pericolo.

05.1 TEST RADIO

Non appena nel modulo 594.R.ED.00 viene memorizzato un sensore vento, si attiva automaticamente un controllo di comunicazione tra il sensore vento ed il modulo. Se la comunicazione viene a mancare per più di 60 minuti, il modulo effettua una manovra di salita e protezione dell'avvolgibile. Questa manovra automatica viene eseguita ogni 60 minuti fino al ripristino della comunicazione radio. La fabbrica consiglia di mantenere attivo il "test radio" al fine di individuare in tempo utile eventuali malfunzionamenti del sensore radio. Attraverso la seguente procedura è comunque possibile attivare o disattivare a piacimento il test radio

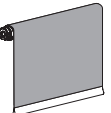
- | | |
|---|--|
|  <p>Portare il motore in posizione intermedia.</p> | <p>Disponibile solo con sensore 593KXS00, 593KXB00</p> <ul style="list-style-type: none"> • 01- Nel caso di un multi canale seleziona il canale radio corretto e porta il motore in posizione intermedia • 02- Con radioc 594: premi MENU per circa 5 sec. Sul display compare rS.
Con radioc 593: premi una volta CANALE+ Sul display compare 17 • 03- Con radioc 594: premi 1 volta CANALE- e 7 volte CANALE+ sul display compare 17
Con radioc 593: premi una volta SU e 7 volte GIU • 04- Premi 1 volta STOP. Il ricevitore segnala il valore corrente.
Funzione attiva ▲ 1 (un breve movimento in salita)
Funzione non attiva ▼ 1 (un breve movimento in discesa) |
|---|--|

- 05- Con radioc 594: premi CANALE- per disattivare la funzione (sul display compare Of) oppure CANALE+ per attivare la funzione (compare On)
Con radioc 593: per disattivare premi GIU; per attivare premi SU
- 06- Premi 1 volta STOP. Il ricevitore segnala il nuovo valore.
Funzione attiva ▲1 (un breve movimento in salita)
Funzione non attiva ▼1 (un breve movimento in discesa)

06. LOGICA DI FUNZIONAMENTO DEL SENSORE SOLE:

Se il sensore sole misura una luminosità superiore alla soglia impostata per almeno 2,5 minuti, il sensore invia il messaggio di "sole presente" ed i moduli 594.R.ED.00 ad esso sintonizzati effettuano una manovra di discesa. Se il sensore sole misura una luminosità inferiore alla soglia impostata per almeno 18 minuti (questi tempi possono differire in base al sensore utilizzato), invia il messaggio di "sole assente" ed i moduli 594.R.ED.00 ad esso sintonizzati effettuano una manovra di salita. La "funzione sole" può essere attivata/disattivata da trasmettitore (vedi manuale del trasmettitore alla voce "funzione sole") Nel caso la "funzione sole" sia inattiva 594.R.ED.00 ignorerà i comandi inviati al sensore radio riguardanti il sensore sole.

07. LOGICA DI FUNZIONAMENTO DEL SENSORE PIOGGIA:

Se il sensore pioggia misura una intensità di pioggia superiore alla soglia impostata, invia il messaggio di "pioggia presente" ed i moduli 594.R.ED.00 ad esso sintonizzati effettuano una manovra di salita o discesa, in base a quanto impostato sul sensore pioggia. I comandi manuali rimangono comunque attivi. Più sensori pioggia possono essere memorizzati nello stesso 594.R.ED.00

08. FUNZIONE ORIENTAMENTO:

Questa funzione può essere utile ad esempio nella movimentazione di frangisole. Con radiocomando Art.594.T.X..., se la funzione viene attivata, le funzioni ORIENTA SX e ORIENTA DX del radiocomando comanderanno dei brevi movimenti che permetteranno l'agevole orientamento del frangisole. Anche con radiocomando Art. 593.T.X1.00 è possibile, in seguito all'attivazione, comandare brevi movimenti. Occorre premere brevemente 2 volte STOP e poi mantenere premuto SU o GIU. Il comando può anche essere dato tramite gli eventuali pulsanti a muro collegati al modulo; per utilizzare la funzione premere brevemente un pulsante (meno di 0,5 sec.), poi ripremerlo e mantenerlo premuto fino a raggiungere l'orientamento desiderato. La fabbrica imposta la funzione ad inattiva. Per attivarla seguire le istruzioni seguenti:

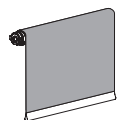

Portare il motore in posizione intermedia.

Nel caso di un multi canale seleziona il canale radio corretto.

- 01- Porta il motore in posizione intermedia
- 02- Con radioc. 594: premi MENU per circa 5 secondi. Sul display compare rS.
Con radioc 593: mantenendo premuto STOP premi PROG per circa 1 sec. finchè il led si accende.
- 03- Con radioc. 594: premi 1 volta CANALE- e 2 volte CANALE+. Sul display compare 12.
Con radioc 593: premi 1 volta SU e 2 volte GIU
- 04- Premi 1 volta STOP. Il ricevitore segnala il valore corrente. Esempio: se il valore parametro = 4 : ▲ 4 (4 brevi movimenti in salita)
- 05- Con radioc. 594: utilizza CANALE+ e CANALE- per impostare il nuovo valore (da 1 a 5. NB: 1 è disabilitato. Da fabbrica impostato a 1) Esempio: per parametro = 4 : 0 volte CANALE- e 4 volte CANALE+
Con radioc. 593: premi GIU il numero di volte pari all'impostazione desiderata (da 1 a 5. NB: 1 è disabilitato. Da fabbrica impostato a 1)
- 06- Premi una volta STOP. Il ricevitore segnala il nuovo valore.

N° movimenti	1	2	3	4	5
Durata movimento di orientamento	inattiva	050 msec	100 msec	150 msec	200 msec

- Se si cerca di impostare un valore di tempo di orientamento superiore a 05, il valore viene rifiutato e il motore compie 2 brevi movimenti in discesa.
- Se la funzione tempo orientamento è impostata a livello 1 (inattiva), all'invio del comando tramite trasmettitore (o pulsanti di comando) non corrisponderà alcun movimento del motore.

09. RIPRISTINO CONDIZIONI DI FABBRICA (RESET):



Questa procedura riporta il dispositivo ricevente alle condizioni di fabbrica. Questa procedura deve essere effettuata esclusivamente da personale tecnico qualificato. Dopo aver eseguito la procedura di reset, il tecnico qualificato deve prontamente provvedere ad effettuare tutte le operazioni di installazione descritte alla sez. 03.PRIMA INSTALLAZIONE.

09.1 RIPRISTINO DELLE CONDIZIONI DI FABBRICA UTILIZZANDO UN RADIOCOMANDO MEMORIZZATO

- Se si possiede un radiocomando a più canali selezionare il canale radio che comanda il dispositivo da resettare
- Assicurarsi che questo canale radio comando **solo il dispositivo che si intende resettare.**

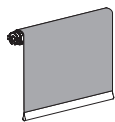

Portare il motore in posizione intermedia.

- 01 - Nel caso di un multi canale seleziona il canale associato al radiocomando da "resettare" (motore o sensore sole-vento)
- 02- Con radioc. 594: premi MENU per circa 5 sec. Sul display compare rS.
Con radioc. 593: mantenendo premuto STOP premi PROG per circa 1 sec. finchè il led si accende.
- 03- Con radioc. 594: premi 2 volte CANALE- e 9 volte CANALE+. Sul display compare 29.
Con radioc. 593: premi 2 volte SU e 9 volte GIU.
- 04- Premi 1 volta STOP. Il ricevitore segnala che è pronto per effettuare il reset della memoria (attraverso segnalazioni visive, vedi manuale istruzioni del dispositivo ricevente); sul radiocomando tutti i led lampeggiano per qualche secondo.
- 05- Con radioc. 594: premere assieme CANALE- e CANALE+.
Con radioc. 593: premi contemporaneamente SU e GIU per circa 2 secondi.
Il ricevitore segnala che è avvenuto il ripristino delle consizioni di fabbrica (un movimento su e giù)
- 06- Attenersi al manuale istruzioni del radiocomando per installare nuovamente il radiocomando.

09.2 RIPRISTINO DELLE CONDIZIONI DI FABBRICA UTILIZZANDO GLI INGRESSI PULSANTE

- Togliere la tensione al modulo
- Collegare come in figura
- Ridare tensione al modulo e attendere circa 30 sec., finchè il motore effettua due brevi movimenti, uno opposto all'altro, ad indicare l'avvenuto ripristino delle condizioni di fabbrica.
- Togliere tensione al modulo.
- Ripristinare i collegamenti (vedi paragrafo 02.COLLEGAMENTI ELETTRICI).
- Seguire le indicazioni fornite alla sezione 03.PRIMA INSTALLAZIONE per la memorizzazione del primo codice radio.

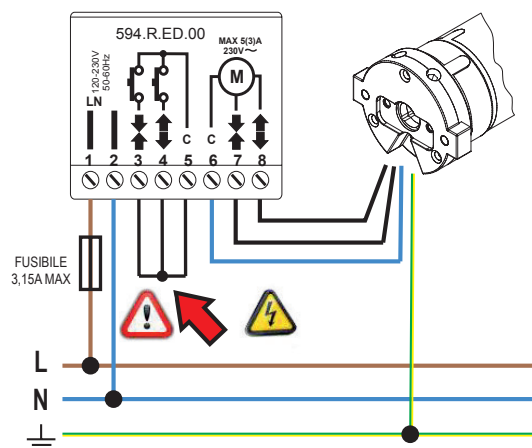

10. COSA FARE SE...

- **Il modulo è appena stato installato, ma appena viene alimentato il motore non si muove.**

Verificare i collegamenti elettrici

Verificare che al modulo pervenga la corretta tensione di alimentazione.

Effettuare un reset del modulo utilizzando gli ingressi pulsante (vedi sezione 09.RIPRISTINO CONDIZIONI DI FABBRICA)

- **La manovra si arresta prima che la tapparella sia completamente avvolta/svolta.**

I fincorsa del motore meccanico non sono regolati correttamente.

- **Il modulo entra in "programmazione trasmettitori", ma non si riesce a memorizzare un nuovo radiocomando.**

Verificare la funzionalità del nuovo radiocomando.

Assicurarsi di premere brevemente STOP del radiocomando da memorizzare entro 15 sec. dall'ingresso in fase di "programmazione trasmettitori".

Se il modulo ha già in memoria 15 radiocomandi (esclusi sensori vento) non è in grado di memorizzarne ulteriori.

- **E' stato memorizzato un sensore vento, ma sembra non funzionare.**

Assicurarsi che il sensore vento sia ben esposto al vento e che possibili ostacoli non interagiscano con il movimento delle palette.

La soglia vento impostata è troppo alta.

Il sensore è troppo lontano dal modulo, oppure la portata è limitata dalla presenza di ostacoli.

Il collegamento radio è disturbato da dispositivi operanti alla stessa frequenza.

Provare a memorizzare nuovamente il sensore radio.

Verificare il funzionamento del sensore radio (vedi manuale di istruzioni del sensore radio).

- **E' stato memorizzato un sensore sole, ma sembra non funzionare.**

Assicurarsi che sul trasmettitore portatile la funzione sole sia attiva.

Assicurarsi che il sensore sia ben esposto al sole e che possibili ostacoli non creino coni d'ombra che vadano ad interessare il sensore.

La soglia sole impostata è troppo alta.

Il sensore è troppo lontano dal modulo, oppure la portata è limitata dalla presenza di ostacoli.

Il collegamento radio è disturbato da dispositivi operanti alla stessa frequenza.

Provare a memorizzare nuovamente il sensore radio.

Verificare il funzionamento del sensore radio (vedi manuale istruzioni del sensore radio).